

Graco® syöttöjärjestelmät

Tiivisteaineiden ja liimojen syöttöjärjestelmät NXT™-teknologian keinoin

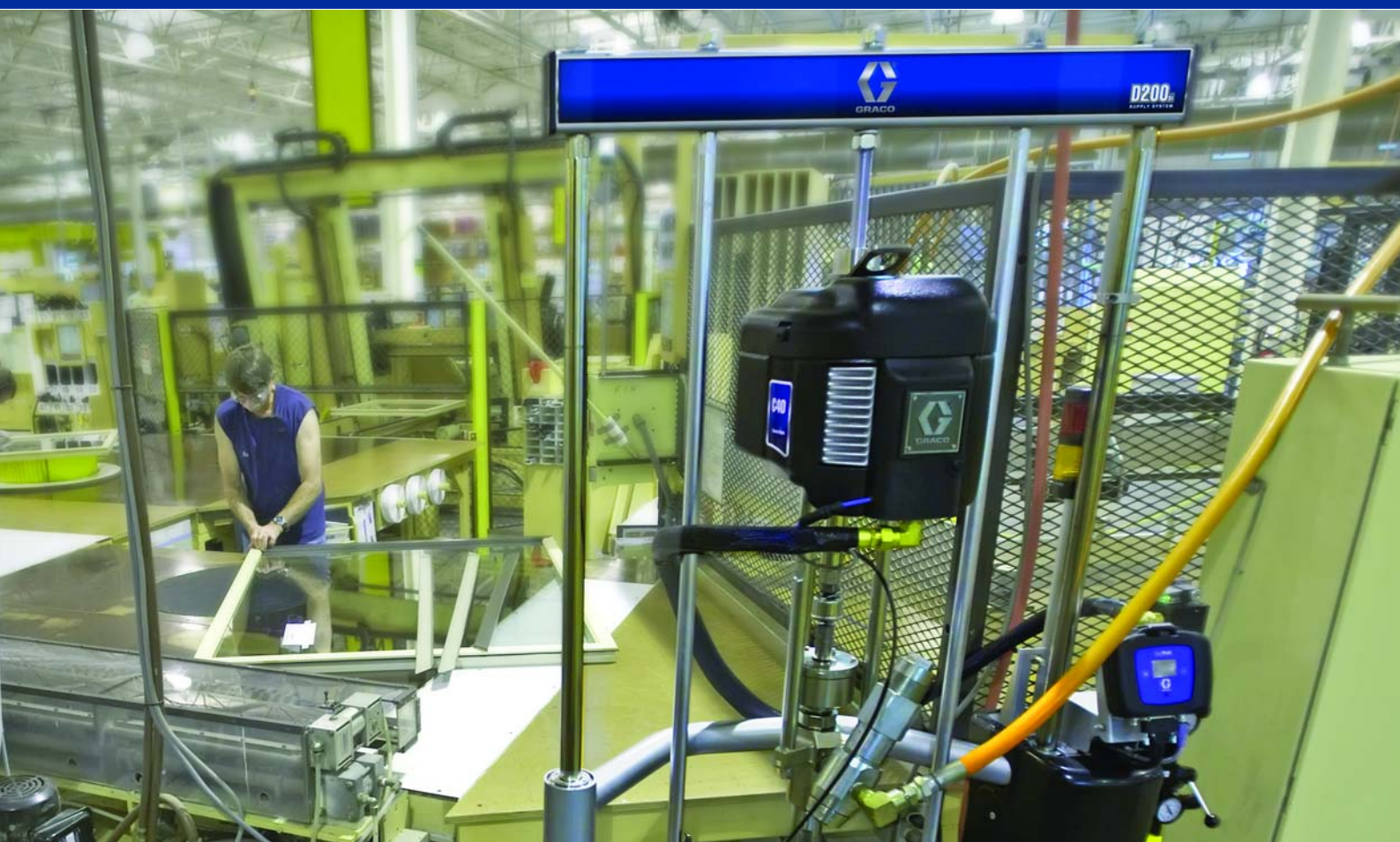

NXT-teknologiaa hyödyntävä seuraava syöttöjärjestelmien sukupolvi

- Annostelee tiivisteaineita, liimoja ja muita aineita materiaaleihin, joiden viskositeetti on korkea
- Testattu mahdollisimman pitkän toiminnan ja keston takaamiseksi
- NXT-ilmamoottori- ja Check-Mate®-teknologiat määrittävät alan vaatimukset kestävyydelle
- Intuitiiviset, helppokäyttöiset ja pitkälle kehitetyt paineilla- ja elektroniikkasäätimet
- Sovelluksina materiaalin seuranta, ryntäysten hallinta, sähköiset risteysvaihteet ja monet muut

Gracon syöttöjärjestelmät NXT-tekniologialla

Tutustu seuraavaan teknologian ja suorituskyvyn sukupolveen

Gracon syöttöjärjestelmät voivat auttaa maksimoimaan tehtaasi tuotantokapasiteetin innovatiivisilla toiminnoillaan sekä uusilla pumppu- ja ilmamootoritekniologioillaan. Sen modulaarinen rakenne helpottaa huoltoa, ja sen uusi teknologia parantaa prosessinohjausta.

Helppo huoltaa

- Älykäs muotoilu ja yksinkertaiset ominaisuudet lyhentävät tarvittavaa aikaa huoltotoimia tehtäessä
- Nostokoukusta voi nostaa ilmamootoria huollon helpottamiseksi

NXT-ilmamoottori

Graco-ilmamoottorien seuraava sukupolvi

- Pitkäikäisiä ja kestäviä
- Helppoja korjata
- Modulaarinen ilmaventtiili poistaa laitteen pysähtelyn

MaxLife®

Check-Mate®-pumppu

Modulaarisen rakenteen ansiosta patruunatiivisteiden vaihdosta helppoa

Integroitu astia Ilmanpuhallus

Vähentää seisonta-aikaa nopean astianvaihdon ansiosta

Integroidut ilmansäätimet

- Kätevä sijainti helppo nähdä, helppo käyttää

Tandemsäädin

Tarjoaa automaattisen ylityksen ja edistyneitä toimintoja prosessin tehon ja säädön parantamiseksi

DataTrak™-säädin

- Seuraa materiaalin käyttöä ja virtausta
- Suojaa pumpun ryntäyksiltä
- Tukee ennaltaehkäiseviä kunnossapitostrategioita



Laattarakenne

- Minimoi ylijäämämaterialin ja vähentää jätettä
- Helppo astian vaihto pitää tuotannon käynnissä
- Pitkäikäiset, yhdestä palasta koostuvat laattatiivisteet on helppo vaihtaa

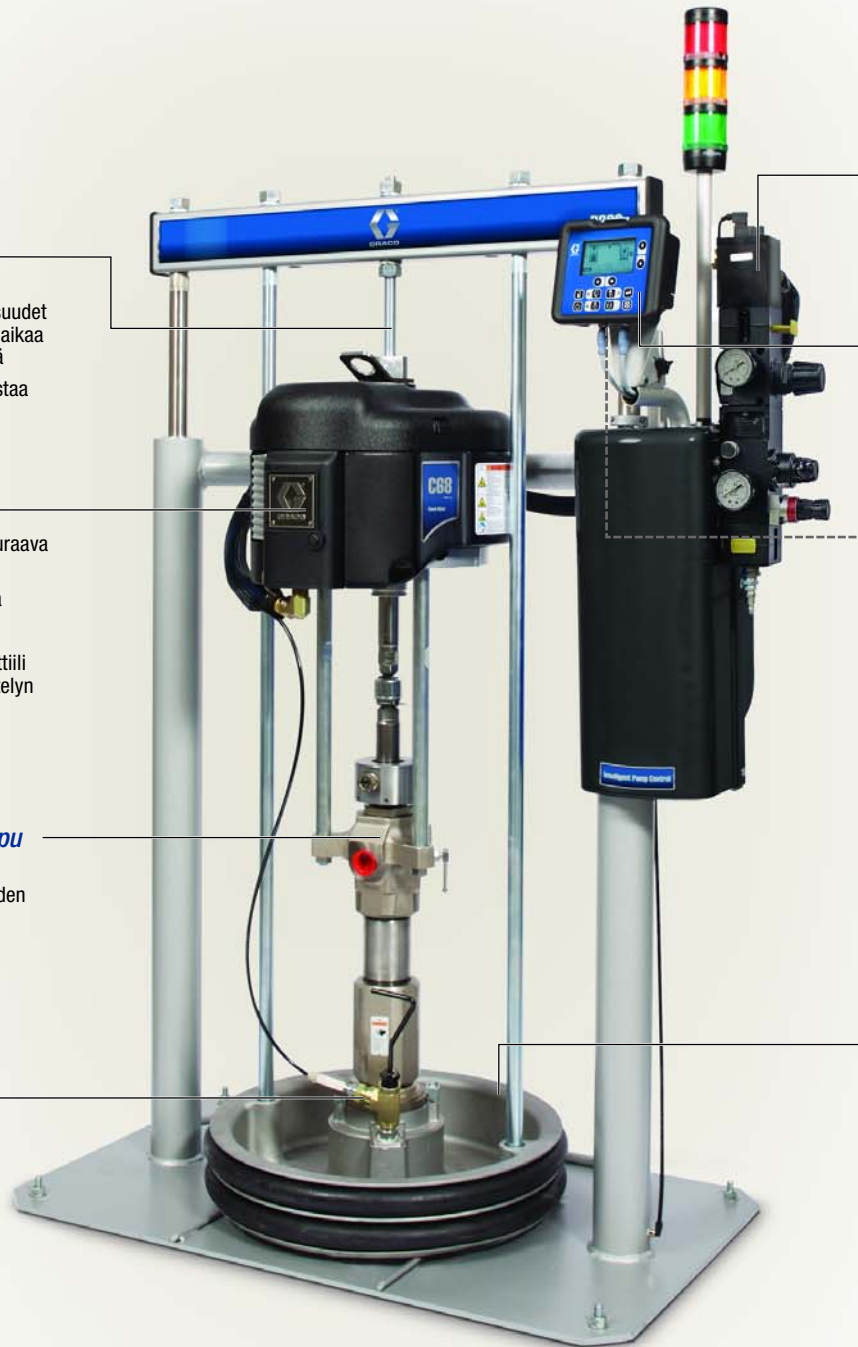

Graco D200-syöttöjärjestelmä

Suunniteltu pienentämään omistajan kustannuksia



Graco-syöttöjärjestelmiin on huolellisen suunnittelun myötä lisätty toimintoja, jotka minimoivat ylläpitokustannukset ja helpottavat normaalia päivittäistä käyttöä. Lisäksi Graco-syöttöjärjestelmissä on laadukkaita osia, jotka pidentävät käyttöikää ja lisäävät luotettavuutta.

Ominaisuudet, jotka pienentävät omistuskustannuksia:

- Vakiovarustuksina Severe Duty®-pinnoitukset ja tiivisteet on suunniteltu kestämaan erittäin pitkään
- Lisävarusteena saatavat MaxLife-pinnoitteet ja tiivisteet kaksinkertaistavat severy-duty pinnoitteiden käyttöiän
- NXT-ilmamoottori asettaa uuden standardin ilmamoottorien kestävyydelle kymmenkertaisella käyttöiällä King-ilmamoottoriin verrattuna
- Yhteiset ja jaetut osat kaikkialla nostureissa ja ilmamootoreissa pienentävät kuljetuskustannuksia jopa silloin, kun tehtaassa käytetään useita kokoonpanoja
- Lisävarusteena toimitettava nestekuppi suojaa tiivisteitä likaantumislta ja mahdollistaa kierrättämisen, mikä pidentää merkittävästi tiivisteiden käyttöikää
- Sähköiset tandemjärjestelmät lyhentävät seisonta-aikaa merkittävästi kriittisten tekijöiden kehittyneen tarkkailun ja säätelyn ansiosta, ja kaikissa on yksinkertainen, helppokäyttöinen graafinen käyttöliittymä

Ominaisuuksia, jotka helpottavat Graco-syöttöjärjestelmien käyttöä:

- Tynnyrin pysäyttimet ja kiskot sekä lisävarusteena saatava rullakko mahdollistavat astian nopean, helpon ja tarkan paikalleen sijoittamisen
- Xtreme® -pikaliitin, nostorengas ja pumpun patruuna-tiivisteet mahdollistavat pumpun huoltamisen irrottamatta sitä kehuksesta
- Yksiosaiset reunan pyyhkimet kestävät pidempään kuin koskaan ennen, ja niiden vaihto onnistuu muutamassa sekunnissa
- Integroidut ilmansäätimet tarjoavat helposti näkyvän ja helppokäyttöisen säädön samasta paikasta
- Intuitiiviset elektroniset käyttöliittymät antavat käyttäjälle välittömästi tärkeitä tietoja vain näppäintä koskettamalla
- Lisävarusteena saatavien ala/yläanturien ja valotorinin avulla käyttäjä näkee jo kaukaa, milloin astia on vaihdettava
- Lisävarusteena saatava sähköinen kaksoisuodatintarkkailu ja sähköinen paineenpoisto mahdollistavat tandemjärjestelmän täydellisen valvonnan

Sovellukset:

- Materaalin siirto
- Pakkaaminen ja uudelleenpakkaaminen
- Ikkunoiden ja ovien valmistus
- Suurtehosyöttö
- Autojen korikorjaamo ja maalaamo
- Valmistettu kotelo

Materiaalit:

- Uretaanit
- Epoksimaalit
- Akryylit
- Silikonit
- Voiteluaineet
- Painovärit
- Polysulfidit
- Erikoishartsit
- Auton korin tiivistysaine
- PVC-muovi
- Butyyli
- Lateksi

Luotettava. Helppokäyttöinen. Helppo huoltaa.

NXT-ilmamoottori - Graco-ilmamoottorien seuraava sukupolvi

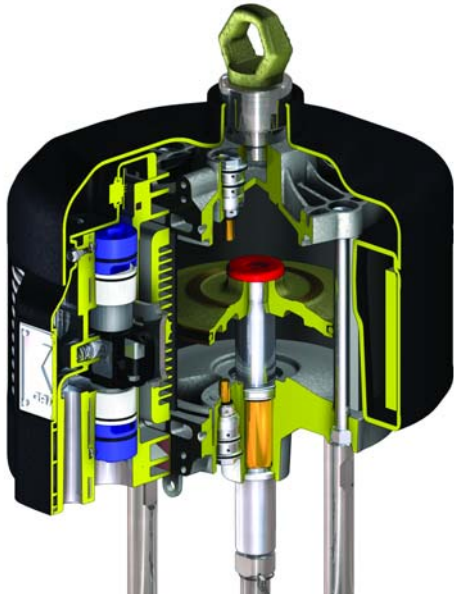

Vähemmän jäänmuodostusta ja melua

Patentoitu pakosarja vähentää melua ja jäänmuodostusta, ja jopa 50 % hiljaisempi kuin aiemmat mallit

Tukeva rungon polymeerisuojavaippa

Ei ruostu eikä kolhiinnu

Modulaarinen rakenne

Helppempi huoltaa

Check-Mate-pumppu – kauan aikaa testattu, hyväksi todettu

UUSI Xtreme -liitin

PPikaliitin helppoon huoltoon

Vaihdeava Ulostuloaukon liitin

Pienentää korjauskustannuksia

Mäntäventtiili kelluvalla männäntiivisteellä

Maksimaaliseen painetasapainoon monenlaisilla materiaaliviskositeeteillä

Vaihdeava istukka

Minimoi huoltokustannukset

Kelluva esitäyttölevy

Tekee virtauksesta tasaisen

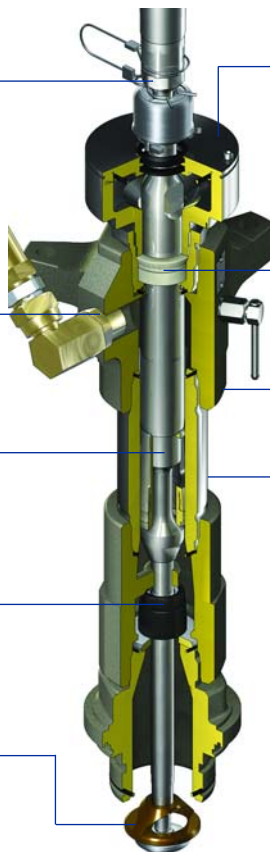

UUSI Lisävarusteena toimitettava nestekuppi

- Estää tiivisteiden likaantumisen ja mahdollistaa kierron
- Vähentää huoltotarvetta ja pidentää tiivisteiden käyttöikää

UUDET patruunakaulatiivisteet

Mahdollistaa helpon huollon kehiksestä irrottamalla

Valettu poisto- ja tuloaukon kotelo

Parantaa rakenteen kestävyyttä

Kovien osien pinnoitteet

- Vakiovarustukseen kuuluva Severe Duty -pinnoite varsissa ja sylinterissä maksimoi kulutuskeston
- UUSI lisävarusteena saatava MaxLife-pinnoite kaksinkertaistaa pumpun käyttöiän normaaliin versioon verrattuna

NXT-tekniikka: Vähemmän pulsaatiota – parempi lopputulos

NXT-ilmamoottoritekniikalla saadaan sujuva, nopea suunnanvaihto, jolloin saadaan tasaisempi reuna ja seisonta-aika vähenee.

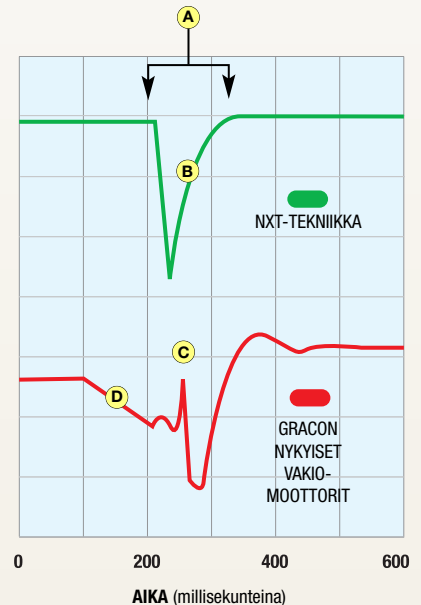

A Alle 1/15 sekunnin suunnanvaihto!

B Nopea suunnanvaihto ja palautuminen pienemmällä pulsaatiolla

C Painepeikki suunnanvaihdon yhteydessä

D Pidempi suunnanvaihto aiheuttaa pulsaation

Melunvaimennustekniikka

Hiljainen NXT-ilmamoottori toimii noin 87 desibelin äänellä, kun muiden vastaavien moottorien melutaso on jopa 103 dB(A).

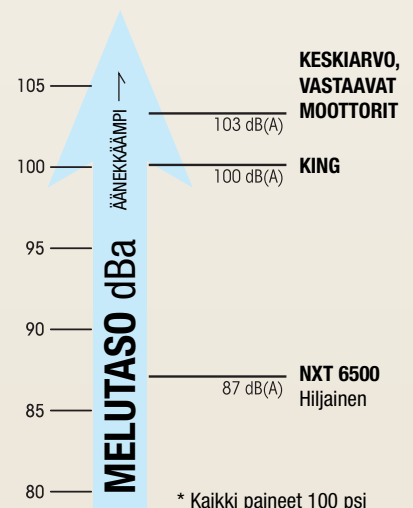

* Kaikki paineet 100 psi

Kehittynyt ohjaus - Säännöt ovat muuttuneet

Gracon ohjausarkkitehtuuri - niin kehittyntä, niin yksinkertaista

DataTrak-ohjaus. Tarkempaa ohjausta kuin koskaan ennen.



Gracon syöttöjärjestelmiin on saatavana DataTrak, ensimmäinen laatuaan, "älykäs" integroitu elektroninen tarkkailujärjestelmä. Näin DataTrak tuo ohjauksen välittömästi käyttöösi:

- **Seuraa ja näyttää materiaalin käyttöä** ja tilavuusvirtaa ja kertoo, kuinka paljon materiaalia astiassa on jäljellä. Tarkalla, esijännitteettömällä virtauksen mittauksellaan DataTrak auttaa varmistamaan laadunvalvonnan.
- **Tarjoaa pumppudiagnostiikan** parempaan huoltoon. DataTrak seuraa materiaalin läpivirtausta ja kertoo siten, milloin on rutiinihuollon aika. Lisäksi se tarjoaa käyttöä pumppuosan diagnostiikan ja kertoo, syöksyykö pumppuosan mäntä liikkeessa ylös- vai alaspäin –hyvä merkki siitä, että tiivisteet tai kuulat alkavat kulua tai että pumpun alaosa on puhdistettava.
- **Suojaa pumpun ryntäyksiltä** tarkkailemalla pumpun nopeutta. DataTrak pysäyttää pumpun automaattisesti, kun materiaali loppuu tai letkuun tulee murtuma.

Tandem-näyttömoduuli. Tehon ja ohjauksen parantamiseen.

Ota tandem-kokoonpanosi kokonaan hallintaasi tandem-näyttömoduulin ja nesteentarkkailumoduulin avulla.



Tandem-näyttömoduuli:

- Tarjoaa automaattisen sähköisen siirtymän, joka kytkeytyy toiseen puristusmäntään materiaalin saavuttaessa tietyn tason tai ongelmatilanteissa. Koska järjestelmä perustuu elektronisiin antureihin (ei paineilmaan), järjestelmä on luotettavampi. Lisäksi lisävarusteena saatavalla valotornilla voit tarkistaa järjestelmäsi tilan tehtaan toiselta puolelta asti.

Nesteen ohjausmoduuli:

- Seuraa suodattimen painetta ja tarkkailee suodatinta ilmoittaakseen mahdollisista halkeamista tai tukoksista (lisävaruste).
- Mahdollistaa paineenpoiston ja kierron elektronisen valvonnan.
- Tarjoaa automaattisen vaihdon ongelmatilanteissa.



Integroidut ilmansäätimet

- Modulaarinen rakenne
- Sijoitettu yhteen mukavaan, helpokäyttöiseen kohtaan
- Lisävarusteena kahden painikkeen lukitus
- Ulospuhallus yhdellä kosketuksella tekee astanvaihdoista helppoa



Oikean Gracon syöttöjärjestelmän valinta

Oikean pumpun valitseminen materiaalille

Näiden kaavioiden avulla voit valita juuri omalle materiaalillesi sopivan Check-Mate-pumpun

- 1) Valitse materiaalityyppi (uretaani, epoksi, akryyli, silikoni jne.) ja sen viskositeetti
- 2) Valitse virtausnopeus (teho)
- 3) Valitse Gracon syöttöjärjestelmä sen mukaan, missä nämä ominaisuudet leikkaavat

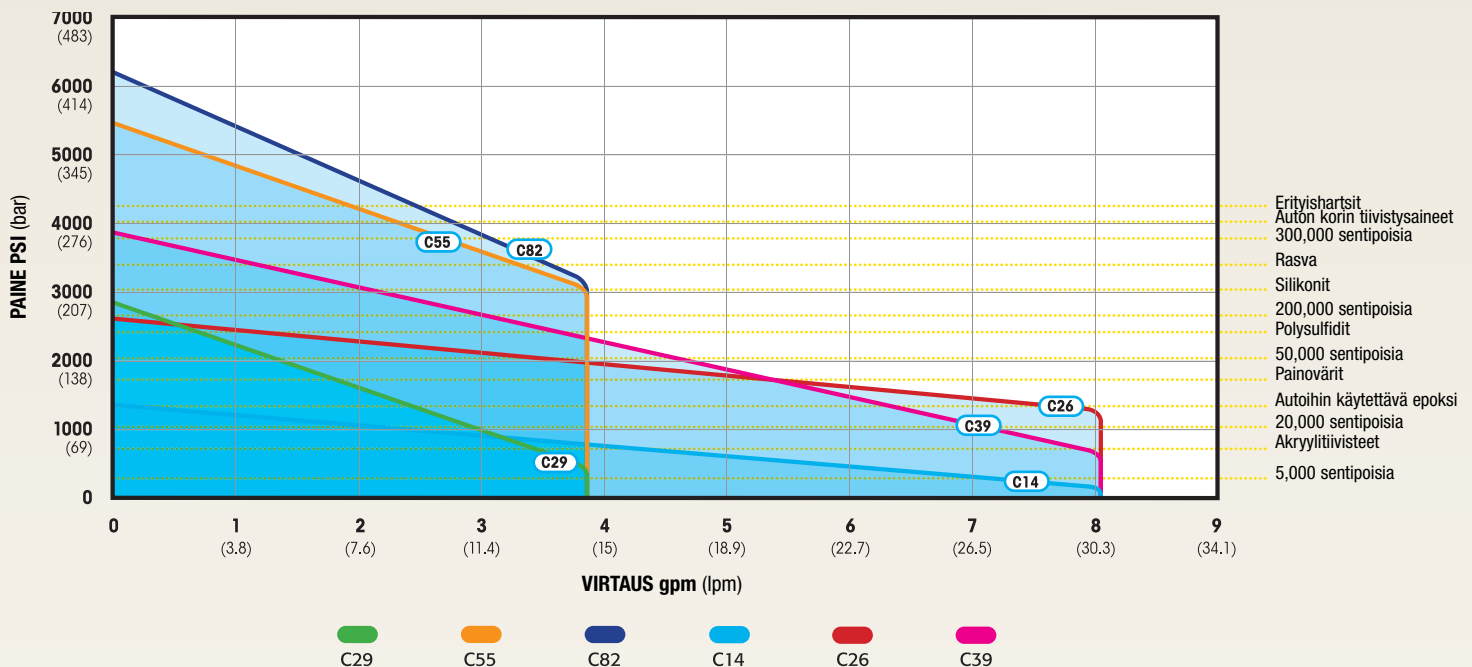
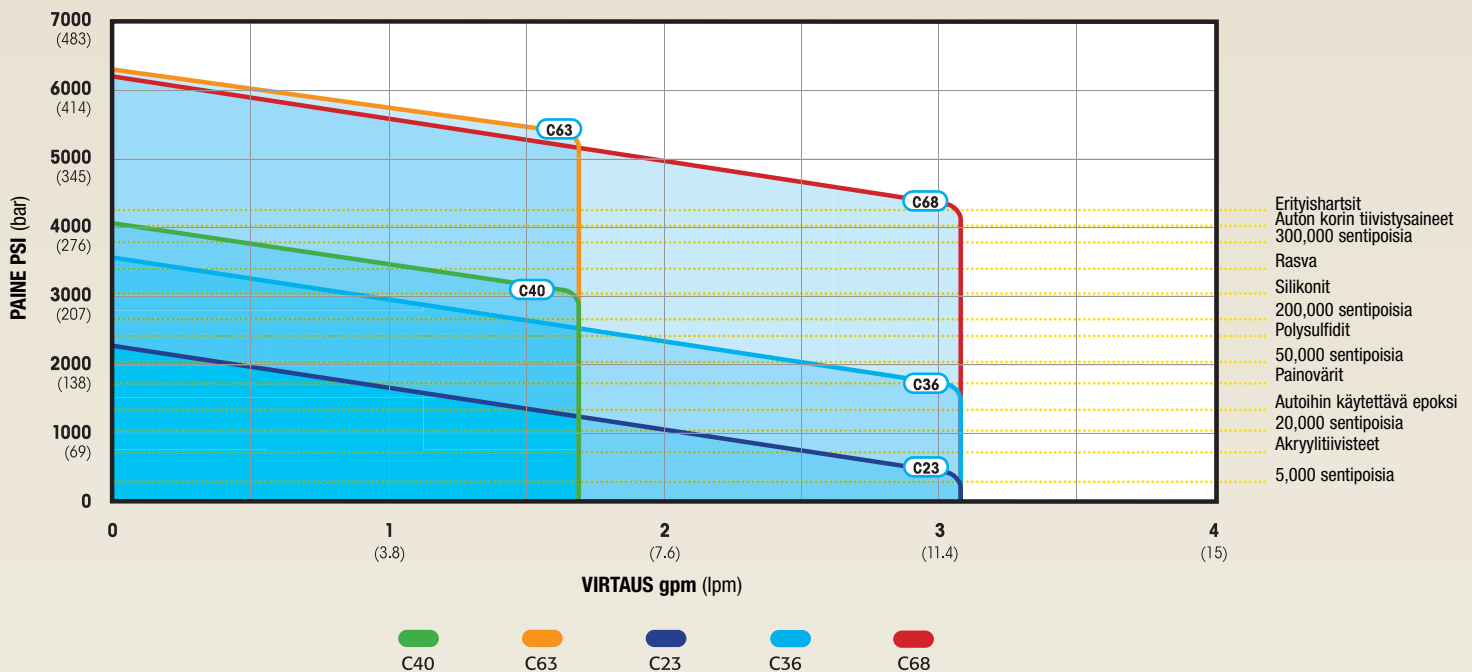

Kattava järjestelmäsarja



S20c – 3 tuuman nosturi yhdellä pylväällä kärryssä



S20 – 3 tuuman nosturi yhdellä pylväällä



D30
3-2-pylväs nosturi 30 l



D200 – 3 tuuman nosturi kaksoispylväällä 200 l
D200i – 3 tuuman nosturi kaksoispylväällä, 2 näppäimen lukitus (ei kuvassa)



D200s – 6,5 tuuman kaksoisnosturi kaksoispylväällä, 2 näppäimen lukitus (ei kuvassa)

Tekniset arvot						S20 ja S20c	D30	D200 ja D200i		D200s ja D200si	
Käytettävissä olevat saattolevyt:						20 l (5 gallonaa)	20 l (5 gallonaa), 30 l (7 gallonaa)	20 l (5 gallonaa), 30 l (7 gallonaa), 30 gallonaa	200 l (55 gallonaa)	30 l (7 gallonaa), 30 gallonaa	200 l (55 gallonaa)
Pumppu	Pumppu Painesuhde	Ilma Moottori	GPM @ 60 cpm	PSI	Käytettävissä SST:ssä?						
C40	40:1 100cc	NXT2200	1,7	4000	Nro	•	•	•	•	•	•
C63	63:1 100cc	NXT3400	1,7	6300	Nro	•	•	•	•	•	•
C23	23:1 200cc	NXT2200	3,0	2300	Kyllä	•	•	•	•	•	•
C36	36:1 200cc	NXT3400	3,0	3600	Kyllä	•	•	•	•	•	•
C68	68:1 200cc	NXT6500	3,0	6200	Kyllä		•	•	•	•	•
C29	29:1 250cc	NXT3400	3,8	2900	Kyllä		•	•	•	•	•
C55	55:1 250cc	NXT6500	3,8	5500	Kyllä		•	•	•	•	•
C82	82:1 250cc	Premier	3,8	6200	Kyllä						•
C14	14:1 500cc	NXT3400	8,0	1400	Kyllä				•		•
C26	26:1 500cc	NXT6500	8,0	2600	Kyllä				•		•
C39	39:1 500cc	Premier	8,0	3900	Kyllä						•
DataTrak saatavana?						Nro	Nro	Kyllä	Kyllä	Kyllä	Kyllä
Tandem saatavana?						Nro	Nro	E, P*	E, P*	E, P*	E, P*
Käyttöopas						312371	312371	312371	312371	312371	312371
Korjausopas						312373	312373	312373	312373	312373	312373

*Sähköinen ja paineilmatoiminen

Saatavana olevat kaapimen tiivistet

20 l (5 gallonaa) levy: Buna-N, PTFE, PVC

30 l (7 gallonaa) saattolevy: Buna-N

115l (30 gallonaa) saattolevy: EPDM
200l (55 gallonaa)* saattolevy: EPDM, neopreeni

* Saatavana myös PTFE-pinnoitteella

Konfiguroijat

Käytä älykästä numerointijärjestelmää!

Gracon älykäs numerointijärjestelmä auttaa yksinkertaistamaan tilausprosessia. Seuraa vain alla olevia kaavioita valitaksesi haluamasi osat. Saat rakennettua tilauksesi helposti ja tarkasti hetkessä!

PAKKAUKSET

Esimerkki:

D200, 200, N, CSD, 36, R, 120

Nosturikoko / tyyppi

S20 = yksi pylväs, 20 l
S20c = yhden pylvään vaunu, 20 l
D30 = kaksoispylväs, 30 l
D200 = kaksoispylväs, 200 l

D200i = kaksoispylväs, 200 l, 2 näppäimen lukituksella
D200s = kaksoispylväs 6,5 samassa, 200 l
D200si = kaksoispylväs 6,5 samassa, 2 näppäimen lukituksella, 200 l

Saattolevyn koko

20 = 20 l
30 = 30 l
115 = 30 gallonia (115 l)

200 = 200 l
200T = 200 l PTFE:tä

Kaapimen tiiviste

N = neopreeni
E = EPDM
P = PVC

B = Buna
T = PTFE

Rakenne

CSD = hiiliteräs Severy Duty
SSD = ruostumaton teräs Severy Duty

CML = MaxLife-hiiliteräs
SML = ruostumaton MaxLife

Pumpun koko

14 = 14:1 36 = 36:1 63 = 63:1
23 = 23:1 39 = 39:1 68 = 68:1
26 = 26:1 40 = 40:1 82 = 82:1
29 = 29:1 55 = 55:1

DataTrak

L = ei DataTrak-toimintoa R = DataTrak etäkäyttöllä S = integroidut anturit

Jännite

24 = 24 VDC 120 = 120 VAC

PUMPUT

P, 68, L, C, S

Tuotetunnistin

L = Check-Mate-alaosat

Painesuhde

14 = 14:1/3400 cm³ moottori/500 cm³ alaosa 40= 40:1/2200 cm³ moottori/100 cm³ alaosa
23 = 23:1/2200 cm³ moottori/200 cm³ alaosa 55= 55:1/6500 cm³ moottori/250 cm³ alaosa
26 = 26:1/6500 cm³ moottori/500 cm³ alaosa 63= 63:1/3400 cm³ moottori/100 cm³ alaosa
29 = 29:1/3400 cm³ moottori/250 cm³ alaosa 68= 68:1/6500 cm³ moottori/200 cm³ alaosa
36= 36:1/3400 cm³ moottori/200 cm³ alaosa 82= 82:1/Premier/250 cm³ alaosa
39= 39:1/ Premier /500 cm³ alaosa

Moottori/DataTrak

L = alhainen melutaso/ei DataTrak-toimintoa R = alhainen melutaso/DataTrak etäohjauksella

Pumppuosan materiaali

C = hiiliteräs S = ruostumaton teräs

Käyttöikä

M = MaxLife S = Severe Duty

Check-Mate-pumput

Haluatko kasvuviin osiin hiiliterästä (CS) vai ruostumatonta terästä (RST)?

- Hiiliteräs: suositellaan butyyliille, epokseille, PVC-muoveille, silikoneille, uretaaneille
- Ruostumaton teräs: suositellaan akryyleille, vesiohenteisille

Kaikkien Check-Mate-pumppujen tiivisteet ovat erittäin suuren molekyyllipainon polyeteeniä (UHMWPE) ja PTFE-muovia tai nahkaa. Uretaaneille ja joillekin silikoneille on saatavana lisävarusteena kokonaan PTFE:stä (teflon) valmistettu tiivistesarja. Saat tarvittaessa apua ottamalla yhteyttä Gracon jälleenmyyjään.

Mahdollisia kaavinmateriaaleja ovat mm. nitrili ja neopreeni, EPDM-kumi ja PVC.

TANDEM-MALLIT

D200, 200, N, CSD, 68, E, 120, N, N

- ▶ **Nosturikoko / tyyppi**
S20 = yksi pylväs, kapasiteetti 20 l
D30 = kaksoispylväs, kapasiteetti 30 l
D200 = kaksoispylväs, kapasiteetti 200 l
D200s = kaksoispylväs 6,5 samassa, kapasiteetti 200 l
- ▶ **Saattolevyn koko**
20 = 20 l 200 = 200 l
30 = 30 l 200T = 200 l PTFE:tä (teflon)
60 = 60L
- ▶ **Kaapimen tiiviste**
N = neopreeni P = PVC
E = EPDM B = Buna
- ▶ **Rakenne**
CSD = hiiliteräs Severy Duty käyttöön
SSD = ruostumaton raskaaseen käyttöön
CML MaxLife-hiiliteräs
SML = ruostumaton MaxLife
- ▶ **Pumpun koko**
14 = 14:1 36 = 36:1 63 = 63:1
23 = 23:1 39 = 39:1 68 = 68:1
26 = 26:1 40 = 40:1 82 = 82:1
29 = 29:1 55 = 55:1
- ▶ **X-Over-tyyppi X-Over Type**
E = sähköinen P = pneumaattinen
- ▶ **Jännite**
24 = 24 VDC 120 = 120 VAC
- ▶ **Suodatin**
Y = kyllä N = ei
- ▶ **Paineenpoisto**
Y = kyllä N = ei

ALAOSAT

L, 200, C, S

- ▶ **Tuotetunnistin**
L = Check-Mate-alaosat
- ▶ **Alaosan tilavuus**
100 = 100 cm³ Check-Mate
200 = 200 cm³ Check-Mate
250 = 250 cm³ Check-Mate
500 = 500 cm³ Check-Mate
- ▶ **Alaosan materiaali**
C = hiiliteräs
S = ruostumaton teräs
- ▶ **Käyttöikä**
M = MaxLife
S = raskas käyttö

Valintaopas

Muita syöttöjärjestelmää valittaessa huomioitavia tekijöitä

Pää- osat:	A	B	C	D	E	F	G
	Suutin or Tip	Annostelu Valves	Annostelu Hoses	Neste Regulators	Putki Manifold	Syöttö Hoses	Syöttö Pumps
Valintasi Tekijät:	<ul style="list-style-type: none"> Koko, muoto ja tyyppi nestevirtaus kuvio 	<ul style="list-style-type: none"> Käyttö <ul style="list-style-type: none"> Manuaalinen Automaattinen Robotti Annos Paine Tilavuus 	<ul style="list-style-type: none"> Viskositeetti Tilavuus Pituus Paine Joustavuus Kemikaali yhteensopivuus 	<ul style="list-style-type: none"> Viskositeetti Paine Tilavuus Pesuaine yhteensopivuus 	<ul style="list-style-type: none"> Tilavuus paine Sijainti Pisarat Kemikaali yhteensopivuus 	<ul style="list-style-type: none"> Viskositeetti Tilavuus Pituus Paine Kemikaali yhteensopivuus 	<ul style="list-style-type: none"> Säiliön koko Tilavuus Viskositeetti Pumpun sijainti Kemikaali yhteensopivuus
Laitteet Vaihtoehdot:	<ul style="list-style-type: none"> Suuttimet Suuttimet Laajennukset Harjat 	<ul style="list-style-type: none"> Mekaaninen ruisku Pneumaattinen ruisku Suutin <ul style="list-style-type: none"> Pursotus Ruiskutus Pituus Aukko 	<ul style="list-style-type: none"> Teräs, RST Putki JIC Joustavat letkut <ul style="list-style-type: none"> PTFE (teflon) Buna Nailon Kosteuslukko 	<ul style="list-style-type: none"> Kitti säädin Paine kompensointi venttiili 	<ul style="list-style-type: none"> Teräs RST Putki Putket Koot 	<ul style="list-style-type: none"> Teräs, RST Putki, JIC Joustavat letkut <ul style="list-style-type: none"> PTFE (teflon) Buna Nailon Kosteuslukko 	<ul style="list-style-type: none"> Esitäyttömäntä Kaksoiskuula Nosturi 5 g, 55 g pyyhin saattolevyt Tynnyri tyhjä vaihtoehdot Automaattivaihto

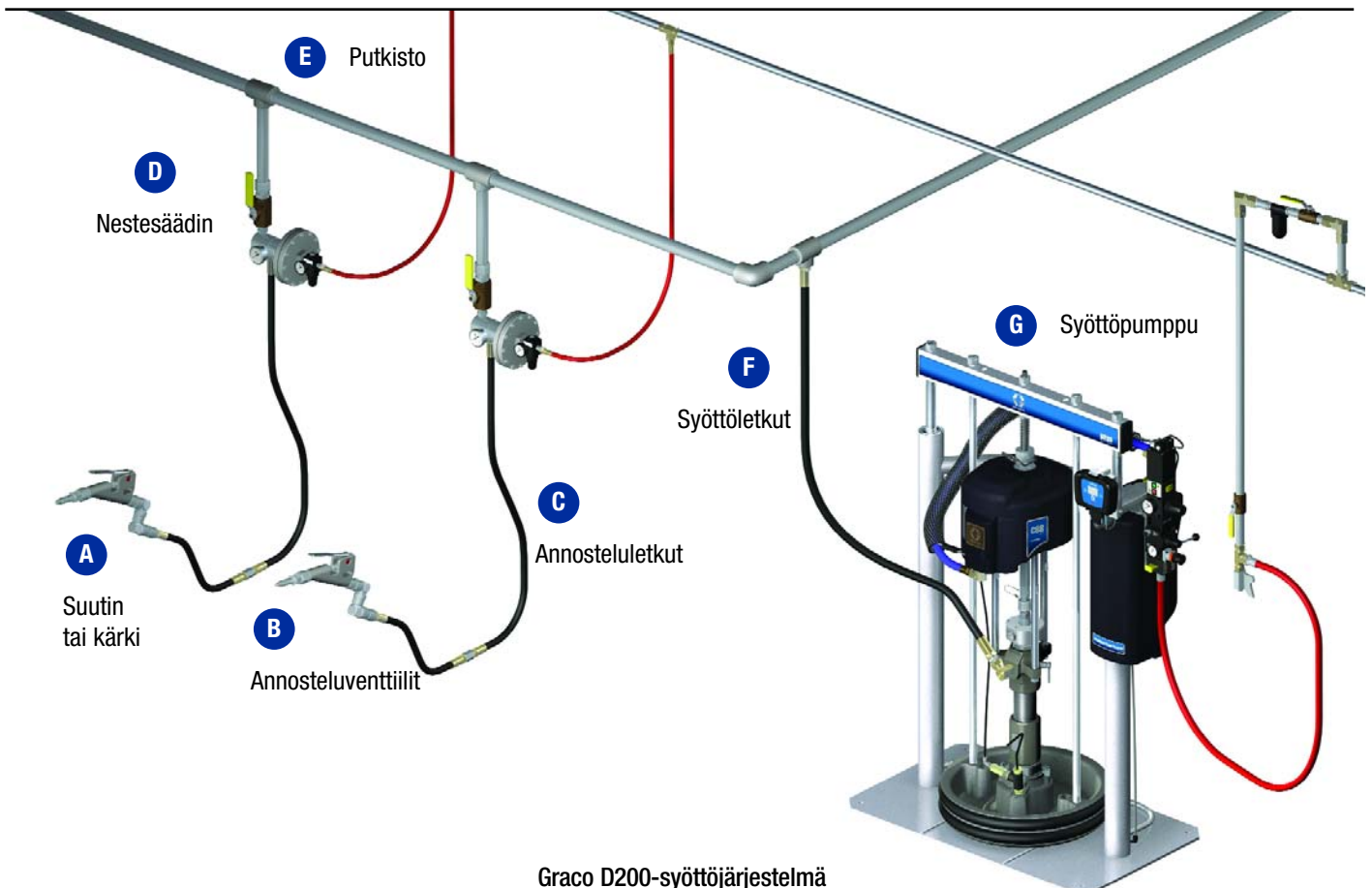

Graco D200-syöttöjärjestelmä

Lisävarusteet



Yleiset lisävarusteet

C59518	Pumpun ulostulon tarkistusventtiilisarja (sisältää kulmaliittimen, tarkistusventtiilin ja liittoksen)
222780	Lattiateline
C59547	Suurpainesuodatin (sisältää 6000 psi:n 30 mesh:n suodattimen ja kaksi painemittaria)
C07063	Kuulaventtiili - 3/4" npt, 4500 psi
C07048	Kuulaventtiili 1/2" npt, 5800 psi
223689	Muovisuojus - 20 l (10 kpl/pak)
222792	Muovisuojus - 200 l (10 kpl/pak)

D30-lisävarusteet

918430	Alhaisen pinnan ilmoitusarja varoitusvalolla
918414	Liikuteltava korokesarja
C31197	Letkutukisarja

D200-sarjan lisävarusteet

255477	Astian pysäytinsarja
255627	Astian siirtosarja
C32463	Astiapuristimet (vain D200s ja D200si)
918395	Raskaaseen käyttöön tarkoitettu astianpuristinsarja(vain D200s ja D200si)
918397	Clamshell-rumpupidikisarja (vain D200s ja D200si)
255469	Ylä/alataso anturisarja

255675	Pneumaattinen vaihtosarja - 3" mäntä
255676	Pneumaattinen vaihtosarja - 6,5" mäntä
255691	55 gallonan saattolevyn suojus
255703	Mukana nestekupin kierrätysarja
255650	Ilmansäätimet

DataTrak ja sähköiset Tandem-lisävarusteet

255704	DataTrak-etäsarja - D200
255705	DataTrak-etäsarja - D200s
255706	Tandemin A-puolen sarja - D200
255708	Tandemin B-puolen sarja - D200
255707	Tandemin A-puolen sarja - D200s
255709	Tandemin B-puolen sarja - D200s
255468	Tandemin valotornisarja
255467	DataTrak-valotornisarja
255457	Tandem-paineenpoistosarja
255458	Tandem-paineenpoistosarja - ruostumaton
255415	DataTrak-etämoduuli
255336	Tandem-näyttömoduuli
255721	Nesteensäätömoduuli Tandem-mäntäohjelmalla
121226	CAN-kaapeli (0,4 m)
121227	CAN-kaapeli (0,6 m)
121228	CAN-kaapeli (15 m)

Check-Mate-pumppuosat



Osa nro	Pumppuosamateriaali	Pinoitus	Saatavana olevat tiivistesarjat						Umpinainen Nestekuppi
			Umpinainen nestekuppi	Kurkku	Mäntä	Imu	Kokonainen	PTFE (teflon) Kokonainen	
L100XX	Hiihteräs	Severy Duty	Ei mitään	255523	255533	255539	255507	255692	255696
L100XX	Hiihteräs	MaxLife	255618	255524	255533	255540	255508	255692	255696
L200XX	Ruostumaton	Severy Duty	Ei mitään	255526	255535	255542	255511	255693	255700
L200XX	Ruostumaton	MaxLife	255619	255527	255535	255623	255512	255693	255700
L200XX	Hiihteräs	Severy Duty	Ei mitään	255525	255534	255541	255509	255693	255697
L200XX	Hiihteräs	MaxLife	255619	255527	255534	255622	255510	255693	255697
L250XX	Ruostumaton teräs	Severy Duty	Ei mitään	255529	255537	255545	255515	255694	255701
L250XX	Ruostumaton teräs	MaxLife	255620	255530	255537	255546	255516	255694	255701
L250XX	Hiihteräs	Severy Duty	Ei mitään	255528	255536	255543	255513	255694	255698
L250XX	Hiihteräs	MaxLife	255620	255530	255536	255544	255514	255694	255698
L500XX	Ruostumaton	Severy Duty	Ei mitään	255531	255538	255549	255519	255695	255702
L500XX	Ruostumaton	MaxLife	255621	255532	255538	255550	255520	255695	255702
L500XX	Hiihteräs	Severy Duty	Ei mitään	255531	255538	255547	255517	255695	255699
L500XX	Hiihteräs	MaxLife	255621	255532	255538	255548	255518	255695	255699

Saattolevyt



Koko litraa (gallonaa)	Käytettävissä Pyyhkimen tiivisteet	Asennettu saattolevy	Asennus Pyyhinsarja
20 (5)	Buna-N	255416 (255655)	184420
20 (5)	Buna-N	255417 (255656)	184420
20 (5)	PTFE	255418 (255657)	184552
20 (5)	PTFE	255322 (255658)	184552
20 (5)	PVC-muovi	255659	C03064
30 (7)	Buna-N	255420	Ei mitään
30 gallonaa	EPDM	255421	255654
200 (55) (PTFE)	EPDM	255664	255653
200 (55)	EPDM	255663	255653
200 (55)	Neopreeni	255662	255652



TAUSTATIETOJA GRACOSTA

Vuonna 1926 perustettu Graco on maailman johtava nesteenkäsittelyjärjestelmien ja komponenttien toimittaja. Gracon tuotteet siirtävät, mittaavat, ohjaavat, jakelevat ja ruiskuttavat monenlaisia nesteitä ja juoksevia aineita, joita käytetään ajoneuvojen voitelussa sekä kaupallisissa ja teollisissa laitteistoissa.

Yrityksen menestyksen perustana on sen horjumaton pyrkimys tekniseen huippulaatuun, huippuluokan valmistukseen ja vertaansa vailla olevaan asiakaspalveluun. Toimimalla läheisessä yhteistyössä pätevien jälleenmyyjien kanssa Graco pystyy tarjoamaan järjestelmiä, tuotteita ja tekniikkaa, jotka asettavat laatustandardit lukuisille nesteenkäsittelyratkaisuille. Graco toimittaa laitteet ruiskumaalaukseen, suoja-pinnoitukseen, voiteluun, tiivistäineiden ja liimojen levittämiseen sekä urakoitsijoille sähkö- ja paineilmalaitteet. Gracon jatkuva panostus nesteiden hallinta- ja ohjausjärjestelmiin tuottaa jatkossakin innovatiivisia ratkaisuja monimuotoisille maailmanmarkkinoille.

GRACON TOIMIPISTEET

YHTEYSTIEDOT

POSTIOSOITE
P.O. Box 1441
Minneapolis, MN 55440-1441
Puh.: 612.623.6000
Faksi: 612.623.6777

AMERIKAT

MINNESOTA
Kansainvälinen pääkonttori
Graco Inc.
88-11th Avenue N.E.
Minneapolis, MN 55413

EUROOPPA

BELGIA
Euroopan pääkonttori
Graco N.V.
Industrieterrein-Oude Bunders
Slakweidestraat 31
3630 Maasmechelen,
Belgium
Puh.: 32.89.770.700
Faksi: 32.89.770.777

ITÄ- JA KAAKKOIS-AASIA

JAPANI
Graco K.K.
1-27-12 Hayabuchi
Tsuzuki-ku
Yokohama City, Japan 2240025
Puh.: 81.45.593.7300
Faksi: 81.45.593.7301

ITÄ- JA KAAKKOIS-AASIA

KIINA
Graco Hong Kong Ltd.
Edustajan toimisto
Room 118 1st Floor
No.2 Xin Yuan Building
No.509 Cao Bao Road
Shanghai, P.R. China 200233
Puh.: 86.21.649.50088
Faksi: 86.21.649.50077

ITÄ- JA KAAKKOIS-AASIA

KOREA
Graco Korea Inc.
Choheung Bank Building
4th Floor #1599
Gwanyang-Dong, Dongan-Ku,
Anyang-Si, Gyunggi-Do,
Korea 431-060
Puh.: 82(Korea).31.476.9400
Faksi: 82(Korea).31.476.9801

Kaikki tämän asiakirjan sisältämät tekstit ja kuvat perustuvat viimeisimpiin painatushetkellä käytettävissä oleviin tuotetietoihin.
Graco varaa itselleen oikeuden muutoksiin.

Gracolla on ISO 9001-standardin mukainen sertifiointi.

Eurooppa
+32 89 770 700
FAKSI +32 89770777
WWW.GRACO.BE